

Обов'язково ознайомтеся  
перед початком роботи!

Інструкція

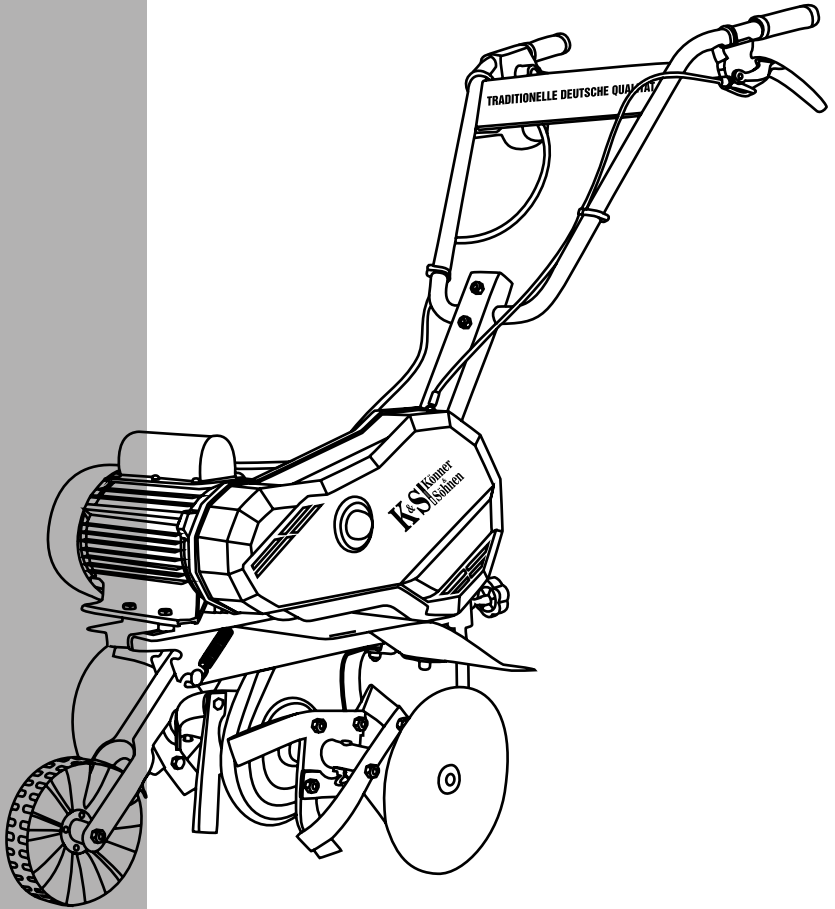

## Електрокультиватор KS 2000T E



## ЗМІСТ

1. Передмова	4
2. Технічні характеристики	5
3. Опис виробу	6
4. Загальний вигляд виробу	7
5. Техніка безпеки	8
6. Опис символів	11
7. Збирання виробу	11
8. Робота з пристроєм	13
9. Технічне обслуговування	17
9. Нотатки	18

### Розшифрування позначень:

KS	продукція ТМ Köhner & Söhnen
T	Tiller (культиватор)
E	електричний культиватор
2000	вихідна потужність (Вт)

## ПЕРЕДМОВА

Ми вдячні Вам за вибір культиватора **TM Könnner & Söhnen**. Дана інструкція містить інформацію щодо техніки безпеки та процедур використання, обслуговування даної продукції.

Перед початком роботи з культиватором, наполегливо рекомендуємо ознайомитись з інструкцією по експлуатації. Це допоможе Вам уникнути можливих пошкоджень техніки та травм. Вся інформація є найсвіжішою на момент друку, проте деякі зміни, внесені виробником продукції, можуть бути не відображені у інструкції.

**Увага! Виробник залишає за собою право на внесення змін у конструкцію, дизайн та комплектацію виробу. Ілюстрації та малюнки в інструкції можуть відрізнятись від реального зовнішнього виду виробу.**

Більш детальну інформацію та контакти Ви зможете знайти на сайті [www.ks-power.com.ua](http://www.ks-power.com.ua).

## ОПИС ВИРОБУ

Культиватори **TM Könnner & Söhnen** призначені для орання ґрунту на незначних площах біля будинку або на городі. Зручний в експлуатації, електрокультиватор дозволяє значно спростити та прискорити обробку землі у парниках і теплицях, у міському господарстві комунальним службам. Культиватор має легку конструкцію, він простий у використанні, що дозволяє користуватись ним жінкам та людям похилого віку.

Електрокультиватор буде найкращим помічником у господарстві, адже за його допомогою можна не тільки зорати землю, а й удобрити її, розрихлити та вирівняти, здійснити прополку між рядків, окупити ґрунт та нарізати борозди.

До головних переваг електрокультиватора **TM Könnner & Söhnen** відносяться:

- Низький рівень шуму та вібрації;
- Мала вага;
- Легкість експлуатації та обслуговування;
- Компактність;
- Простота збирання.

## ТЕХНІЧНІ ХАРАКТЕРИСТИКИ

### Електрокультиватор ТМ Könnner & Söhnen, модель KS 2000T E

Тип двигуна	електричний
Потужність	2000 Вт
Частота	50 Гц
Напруга	230 В
Діаметр фрез	28 см
Робоча глибина	25 см
Робоча ширина	55 см
Рівень шуму	96 Дб
Вага	29,8 кг

### Вимоги до подовжжючого кабелю:

Максимальна довжина: 50 м.

Перетин: 3 x 2,5 м<sup>2</sup>

## КОМПЛЕКТАЦІЯ

### До комплекту поставки входить:

- |    |                           |       |
|----|---------------------------|-------|
| 1. | Культиватор               | 1 шт. |
| 2. | Фрези                     | 2 шт. |
| 3. | Бокові захисні диски      | 2 шт. |
| 4. | Сошник                    | 1 шт. |
| 5. | Панель оператора          | 1 шт. |
| 6. | Транспортувальне колесо   | 1 шт. |
| 7. | Запобіжник                | 1 шт. |
| 8. | Інструкція з експлуатації | 1 шт. |
| 9. | Упаковка                  | 1 шт. |

## ЗАГАЛЬНИЙ ВИГЛЯД ВИРОБУ

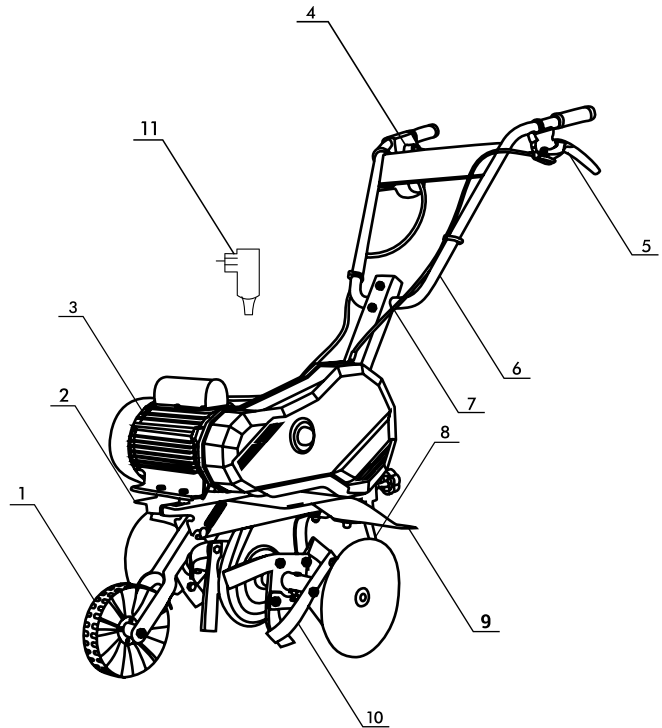

- |                            |                   |
|----------------------------|-------------------|
| 1. Транспортувальне колесо | 7. Трос зчеплення |
| 2. Рама                    | 8. Сошник         |
| 3. Двигун                  | 9. Захисні крила  |
| 4. Кнопка включення        | 10. Фрези         |
| 5. Ричаг зчеплення         | 11. Запобіжник    |
| 6. Панель керування        |                   |

## ТЕХНІКА БЕЗПЕКИ

Перш, ніж працювати з культиватором, будь ласка, уважно прочитайте інструкцію з експлуатації. Зберігайте її для подальшого використання, дотримуйтесь рекомендацій, що в ній містяться, адже це допоможе уникнути травматизму та пошкодження пристрою. Не допускайте до роботи з пристроєм сторонніх людей та дітей. Не користуйтеся приладом в близькій присутності до робочої зони дорослих, дітей та тварин – відповідальність за нещасні випадки, загрозу для життя та майна несе користувач культиватора.

Електрокультиватор **TM Könnner & Söhnen** відповідає всім вимогам безпеки діючих європейських норм. В жодному разі не вносьте будь-які зміни до конструкції приладу.

### Дотримуйтесь таких вимог при роботі з культиватором:

1. Ознайомтесь із засобами керування культиватором, його функціями. В разі непередбачених обставин, оператор має знати, як екстренно зупинити роботу культиватора.
2. Оператор приладу має бути у хорошому фізичному та психічному стані, здатний швидко приймати рішення в разі потреби. Забороняється працювати з культиватором після вживання алкоголю, наркотиків або прийому ліків, що можуть сповільнити реакцію.
3. Культиватор призначений для роботи з ґрунтом при посівних роботах, а також для догляду та обробки рослин. Заборонено використання культиватора для інших, не передбачених цією інструкцією, потреб. Недотримання даних вказівок та інструкцій може призвести до тяжких травм, враження електричним струмом або пожежі.

### Електробезпека

- Електричний культиватор **Könnner & Söhnen** має бути захищений від дощу та вогкості. Уникайте проникнення води в пристрій, адже це підвищує ризик враження електричним струмом.
- Вилка мережевого дроту електрокультиватора повинна відповідати мережевій розетці. Вносити зміни в конструкцію вилки суворо забороняється.
- Використовуйте мережевий шнур за призначенням. Для перенесення культиватора, його підвішування або для витягування вилки з розетки шнур не призначений. Оберігайте його від гострих кромки та рухомих частин культиватора, від впливу масла та високих температур. Пошкодження дроту або його сплутування підвищує ризик враження електричним струмом.
- Перевірте пристрій та мережевий дріт щодо пошкоджень, перш ніж почати роботу з культиватором.
- Слідкуйте, щоб вимикач не був заблокований, коли вмикаєте вилку в розетку.

- Використовуйте з культиватором лише дозволений подовжуючий кабель при використанні його на відкритій місцевості. Важливо обладнати розетку запобіжником або вимикачем аварійного струму.
- Після використання культиватора вимикайте мережевий кабель з розетки. Дріт завжди відводьте назад.
- Уникайте контакту з заземленими поверхнями – трубами, елементами опалення та ін. Ризик враження електричним струмом значно збільшується через заземлення.

### **Безпека людини**

- Будьте уважними, слідкуйте за тим, що ви робите, продумуйте кроки наперед при роботі з культиватором.
- Вмикайте пристрій безпосередньо перед початком роботи, переконавшись, що вимикач в робочому стані.
- Не допускайте перебування сторонніх людей в робочій зоні в радіусі 10 метрів. Територія має бути звільнена від сторонніх предметів.
- Культиватор не має використовуватись поблизу вибухонебезпечних речовин, газів, рідин. Він може спричинити появу іскр, що можуть викликати загоряння або вибух.
- Уникайте перенавантаження електрокультиватора. Працюйте тільки в указаному діапазоні потужностей. При зменшенні кількості обертів, зніміть навантаження або вимкніть культиватор.
- Культиватор має зберігатись в недосяжному для дітей місці.

### **Підготовка до роботи**

1. При використанні культиватора завжди одягайте довгі брюки та міцне надійне взуття з не слизькою підошвою. Експлуатація приладу босоніж або в сандалях забороняється.
2. Уважно огляньте робочу зону та видаліть всі сторонні предмети.
3. Проведіть детальний огляд техніки перед початком використання. Переконайтесь, що оснащення та деталі в належному стані. При пошкодженнях ріжучих рамок або кріпильних гвинтів, аби не порушити баланс пристрою, повністю замініть комплект.
5. Слідкуйте за часом використання культиватора, адже надмірна вібрація може негативно вплинути на ваше здоров'я.

### **Робота з культиватором**

1. Двигун слід вмикати відповідно до вказівок у інструкції, зберігаючи безпечну відстань від ніг до фрез.
2. Піднімання та транспортування пристрою при ввімкненому двигуні заборонено!
3. При роботі на схилі, культиватор може перекинутись. Не використовуйте культиватор на горбистій місцевості з кутом нахило більш, ніж 10%. Кут нахилу 10% відповідає 10 см. підйому на 100 см. горизонтальної площини.

Не виконуйте вспахування ґрунту на більш крутих схилах, аби не втратити управління пристроєм.

4. Стежте за правильним розташуванням приладу на схилах. Особі, що працює з культиватором, забороняється стояти нижче пристрою, аби не потрапити під працюючий культиватор в разі втрати контролю над ним.

5. Забороняється експлуатація пристрою поперек схилу. Рухайтесь тільки вперед, не смикайте культиватор вперед-назад.

6. Будьте обережні під час зміни напрямку руху культиватора.

7. Знижуйте кутову швидкість на кам'янистому ґрунті.

8. Робота з культиватором має відбуватись тільки в темпі кроку, адже при швидкому пересуванні існує небезпека спотикання, ковзання та ін.

9. Для регулювання глибини ходу пристрою, змінійте зусилля натискання на ручку, вдавлюючи сошник в ґрунт більше або менше.

10. Не перевертайте двигун, не змінійте його основне положення!

### Небезпека травматизму

- Обробку землі можна виконувати тільки вдень або при дуже доброму штучному освітленні.

- Ніколи не торкайтесь деталей, що обертаються, не кладіть на них або під них руки та ноги.

- Будьте уважні – не обробляйте ґрунт в місцях, де може проходити електро-, газо- або водопровід. Для того, щоб відшукати такі проводи, використовуйте відповідний пошуковий пристрій.

- Уникайте користування не рекомендованими виробником інструментами.

- Перш ніж відкласти культиватор, переконайтесь, що двигун вимкнута та пристрій повністю зупинився.

## ОПИС СИМВОЛІВ



Увага! Важлива інформація!



Прочитайте інструкцію перед початком роботи



Заборонено знаходитися в зоні роботи культиватора

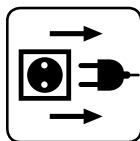

Вимикайте з розетки після використання



Інші люди мають зберігати дистанцію від працюючого пристрою



Не підносьте ноги до фрез, що обертаються



## ЗБИРАННЯ ВИРОБУ



**Встановлення сошника**  
Встановіть сошник в передбачений для нього отвір. Закріпіть за допомогою болта та гайки.

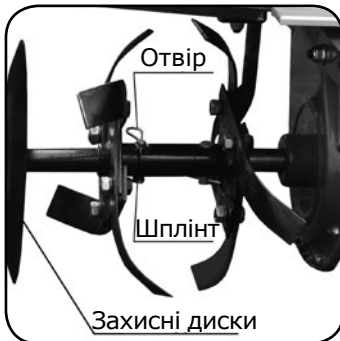

**Встановлення захисних дисків**



**Встановлення транспортувального колеса**



**Збирання панелі оператора**  
Для встановлення панелі оператора, закріпіть за допомогою болтів М8х70 консоль, після чого прикріпіть до неї панель оператора за допомогою М8х16.

## РОБОТА З ПРИСТРОЄМ

### Перевірка запобіжника

Для перевірки запобіжника, виконайте наступні кроки:

- Підключіть вилку запобіжника у розетку
- Натисніть кнопку "RESET"
- Після натискання кнопки "TEST", якщо кнопка "RESET" вимкнулася - запобіжник працює правильно. Якщо ж кнопка "RESET" залишилася у натисненому положенні - запобіжник несправний, необхідно замінити його на новий.

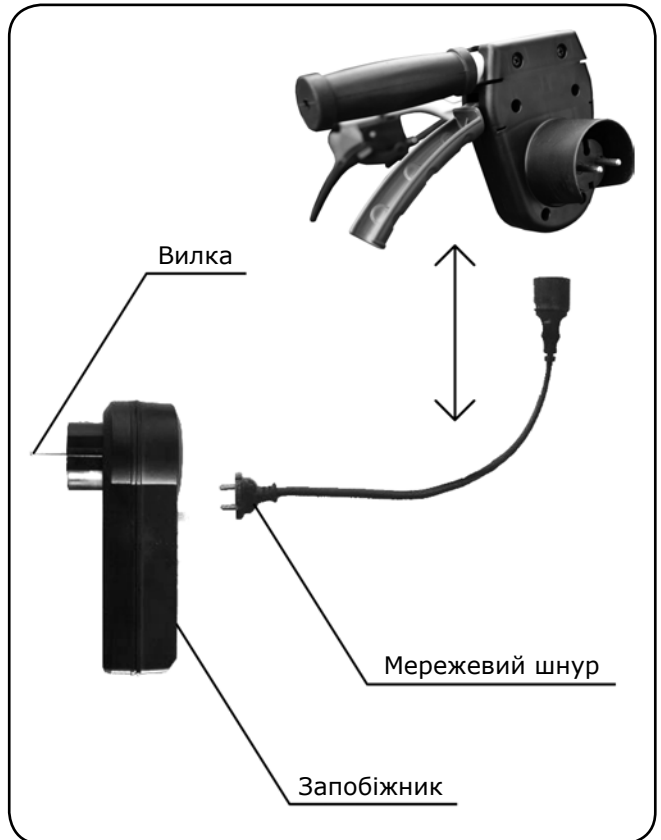

### Запуск двигуна

Для запуску двигуна натисніть пальцем однієї руки кнопку включення до упору, іншою рукою натискаючи на важіль включення. Відпустіть кнопку включення після того, як двигун почне працювати.

Двигун зупиниться, якщо відпустити важіль включення.

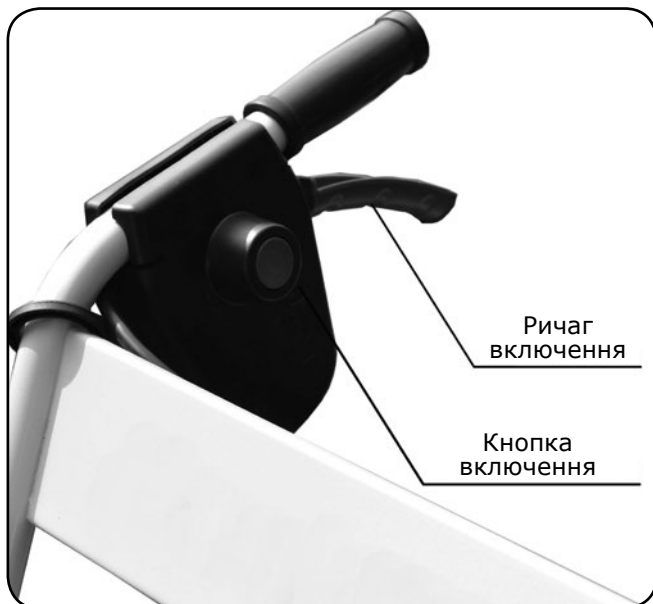

Для початку роботи фрез вжміть зчеплення та утримуйте його.

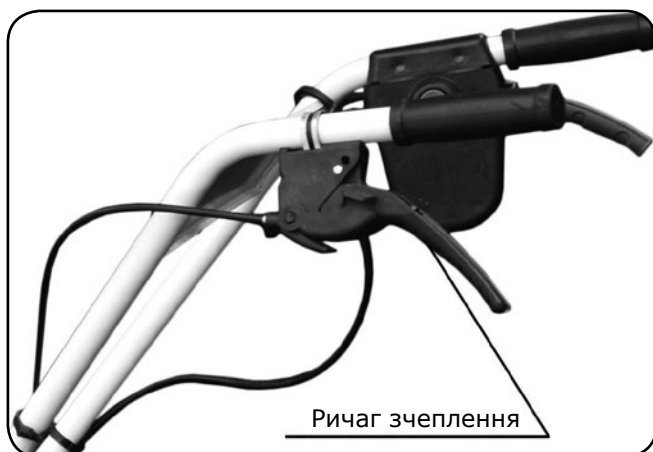

Для зупинки культиватора, відпустіть ричаг зчеплення. Двигун буде продовжувати працювати. Ричаг зчеплення зупинить фрези.

### Регулювання троса зчеплення

Для правильної роботи зчеплення, трос має бути чітко відрегульований - не бути занадто тугим або занадто вільним. Для відрегулювання троса:



- Запустіть двигун;
- Встановіть важіль зчеплення у середню позицію;
- Крутіть гайку за годинникову стрілкою - для тугого затягування троса, та проти годинникової стрілки - для послаблення його.

### Регулювання висоти сошника та глибини обробки ґрунту

Змінюючи потрібний отвір, встановіть необхідну глибину задньої опори.



### Регулювання панелі оператора

Для регулювання висоти панелі оператора, послабте гайку і виставіть потрібну висоту переміщенням гайки вліво або вправо.

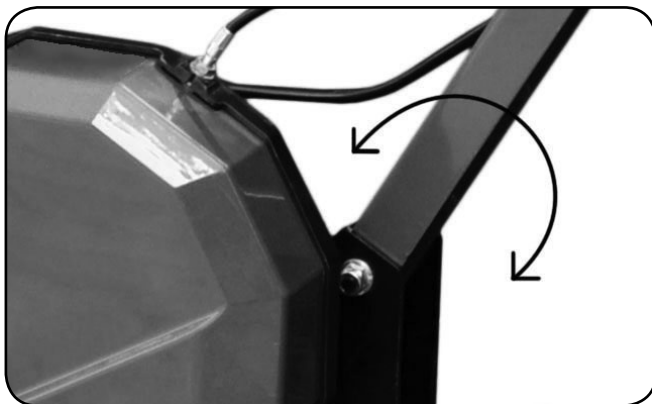

**Поради щодо використання культиватора**

Для більшої безпеки вмикайте двигун пристрою тільки після того, як доставите його на безпосереднє місце експлуатації. Відрегулюйте висоту коліс. Слідкуйте за кабелем електричного струму - він має бути завжди позаду вас. Утримувати культиватор необхідно двома руками.

Перед виконанням робіт переконайтесь,  
що двигун культиватора **ВИМКНЕНО!**

Пристрій рухається вперед за рахунок дії фрез, що мають повільно занурюватись у ґрунт. Якщо вам необхідно виконати глибоку обробку ґрунту, ефективно буде рухати культиватор вперед, на відстань витягнутих рук, а потім до себе. Можна повторювати дії поки не бути досягнутий необхідний рівень обробки землі.

Слідкуйте за тим, щоб фрези працювали на максимальній швидкості, але не допускайте перенавантажень. Якщо фрези занурюються в ґрунт занадто глибоко, плавно похитуйте пристрій з боку в бік та пригальмовуйте до їх звільнення.

Використовуйте наведені нижче маршрути для підготовки ділянки під посів.

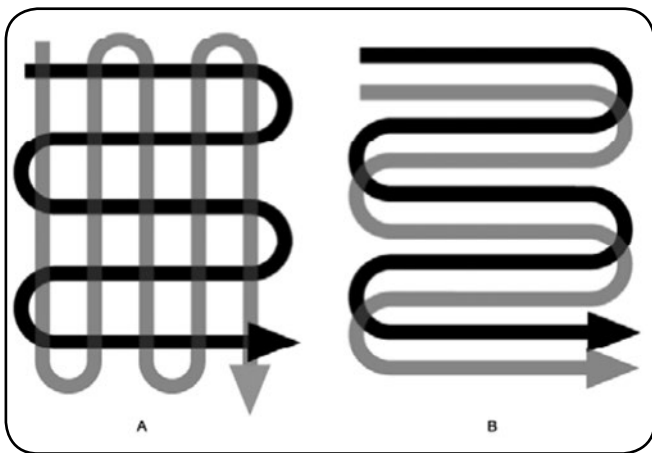

## ТЕХНІЧНЕ ОБСЛУГОВУВАННЯ

Виконуйте самостійно лише ті роботи, що зазначені у даній інструкції з експлуатації. З метою виконання будь-яких інших робіт звертайтеся, будь ласка, до авторизованого сервісного центру. Повний список адрес можна знайти на нашому офіційному інтернет-сайті **ks-power.com.ua**.

Для справної роботи пристрою важливо вчасно замінити пошкоджені та зношені деталі. Затягуйте всі гайки, болти до упору. Видаляйте залишки трави та ґрунту після кожного використання культиватора. Для запобігання корозії, перед тривалим зберіганням покрийте всі металеві частини культиватора мастилом. Користуйтеся м'якою серветкою для очищення пластмасових деталей техніки. Не використовуйте розчинники та гострі предмети. Всі вентиляційні отвори та рухливі деталі слід регулярно очищати від бруду.

### Фрези

Слідкуйте за станом фрез. Якщо вони зношені або зламані, зверніться до сервісного центру для їх заміни. Фрези замінюються одночасно всі, комплектом. Користування старими або зламаними фрезами призводить до перенавантаження двигуна та значного зменшення ефективності культивачії. Використовуйте захисні рукавички для роботи з фрезами.

### Мастило

Заводське мастило поставляється із всіма зубчастими передачами. Змащення редуктора слід проводити раз на рік в авторизованому сервісному центрі.

### Зберігання

Перед установкою культиватора на зберігання ретельно огляньте пристрій на предмет можливих несправностей – машина має завжди перебувати в готовності до експлуатації. Зберігайте пристрій у сухому та не пильному приміщенні, в недоступному для дітей місці. При установці на тривале зберігання (наприклад, в зимовий період), необхідно, щоб всі зовнішні частини виробу були ретельно очищені від бруду, а всі рухомі деталі культиватора були змащені маслом або мастилом. При утилізації виробу необхідно мати на увазі, що упаковка культиватора, аксесуари та сам пристрій вироблені з матеріалів, придатних до вторинного використання.

Актуальний перелік сервісних центрів Ви можете знайти на сайті ексклюзивного представника:

[www.ks-power.com.ua](http://www.ks-power.com.ua)

## КОНТАКТИ

Німеччина

[ks-power.de](http://ks-power.de)

[info@dimaxgroup.de](mailto:info@dimaxgroup.de)

---

Польща

[ks-power.pl](http://ks-power.pl)

[info.pl@dimaxgroup.de](mailto:info.pl@dimaxgroup.de)

---

Україна

[ks-power.com.ua](http://ks-power.com.ua)

[sales@ks-power.com.ua](mailto:sales@ks-power.com.ua)

---